

带开关磁吸

スイッチ付マグネットキャッチ

扉を開けるだけでスイッチをON/OFFできます。
只需将门打开即可操作开关的ON/OFF



LE-131
塑胶制

特点

- ドアキャッチと電源スイッチの両機能を有します。
- 扉の開閉を感知します。
- 具有门吸和电源开关的双重功能。
- 感知门的开闭。

- 仕様 ● 材質: ABS樹脂
● 標準色: LE-131-1/ブラウン
LE-131-2/ホワイト
- 用途 ● 電気機器を内蔵したキャビネット
- 納期 ● 標準在庫品
- スイッチ部 ● 絶縁抵抗: 100MΩ以上
- 特性 ● 接点容量: AC250V 3A
DC125V 0.4A(抵抗負荷)

- 電氣的寿命: 5万回以上
- 機械的寿命: 50万回以上
- 使用条件: -25~+85°C(氷結しないこと・湿度85%RH以下)

- マグネット備考 ● 異方性磁石
- 本製品は非結晶性樹脂材を使用していて緩み防止剤に対して適合しないため、ご使用は避けてください。(一部緩み防止剤の注意事項にも記載されております。)

- 規格 ● 材質: ABS樹脂
- 標準色: LE-131-1 / 棕色
LE-131-2 / 白色

- 用途 ● 内置电气设备的箱柜
- 交货期 ● 常规产品・・敬請垂詢
- 开关部 ● 绝缘电阻: 100MΩ以上
- 特点 ● 接点容量: AC250V 3A
DC125V 0.4A(电阻負荷)

- 电气寿命: 5万次以上
- 机械寿命: 50万次以上
- 使用条件: -25~+85°C(不得结冰、湿度在85%RH以下)

- 磁鉄备注 ● 各向异性磁鉄
- 本产品采用非结晶性树脂材料, 不适合使用螺絲防松胶, 請避免使用。(某些螺絲防松胶的注意事項中也有相关說明。)

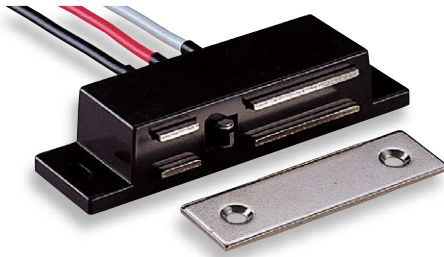

LE-131-1



LE-131-2

[LE-131-1]

[LE-131-2]

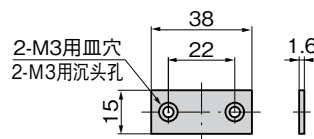
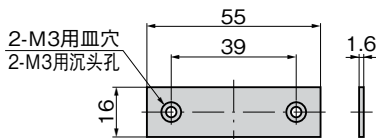
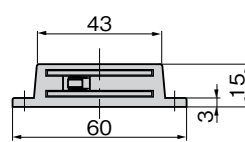
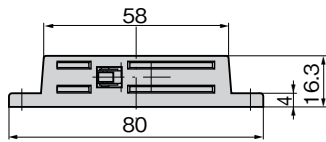
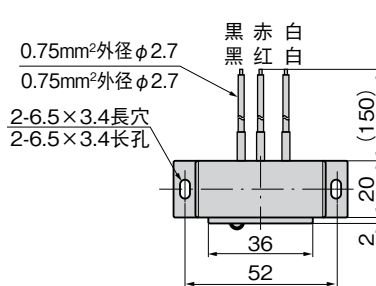
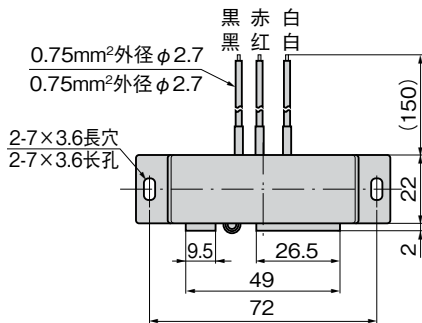

スイッチ回路 开关电路

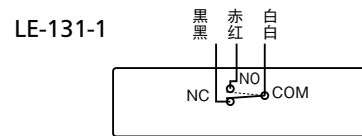

受板未吸着時(開扉時)
吸板未吸附時(开门时)

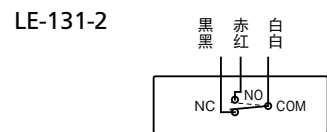

受板未吸着時(開扉時)
吸板未吸附時(开门时)

商品番号 商品编号	RoHS CAD	吸着力 N 吸附力 N	製品質量(g) 产品重量(g)	コード 代码
LE-131-1	● 2D/3D	29	62	50128
LE-131-2	● 2D/3D	19	40	50129

●: RoHS指令对应产品 ▲: RoHS指令可对应产品。