

行李箱用手柄

ハットラックハンドル



A-876
铝制

特点

- 旅客機等の室内荷物入れなどの曲面に合わせてR40、R100の2種類を用意しました。
- 为与客机等室内行李箱等曲面外形相配合，备有R40、R100这两种产品。

- 仕様 ●材 質: アルミニウム合金 (ADC)
●表面仕上: 焼付塗装 (グレー)
- 用途 ●飛行機、バス、列車の荷物棚
- 納期 ●標準在庫品
- 備考 ●特注でロッドも使用できます。

- 規格 ●材 質: 铝合金 (ADC)
●表面处理: 烤漆 (灰色)
- 用途 ●飞机、公共汽车、列车的行李架
- 交货期 ●常规产品・・・敬请垂询
- 备注 ●定制品可使用锁杆



A-876-2R

[A-876-1R]

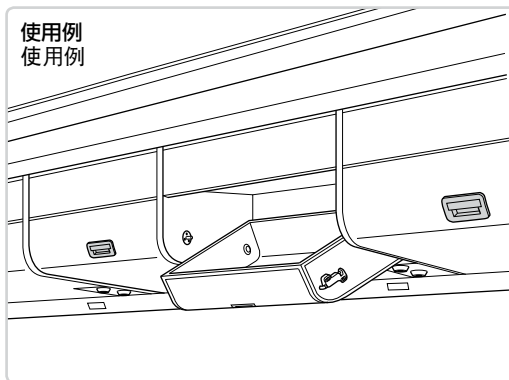
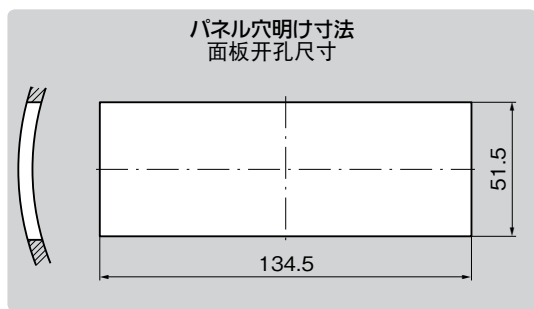
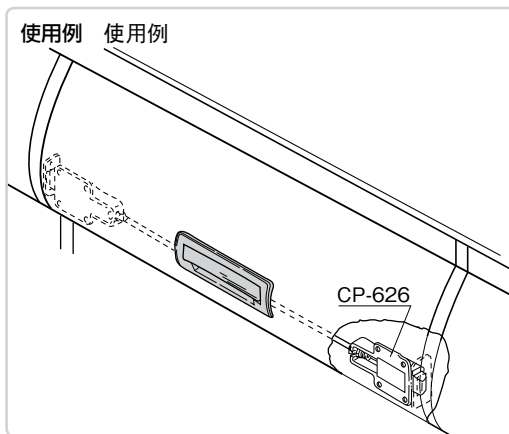
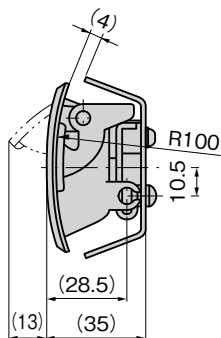
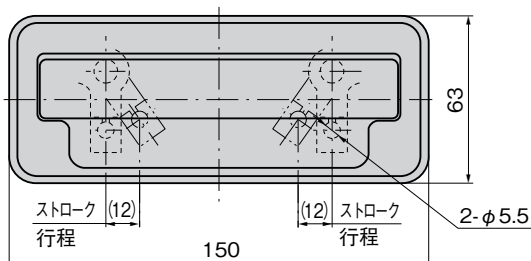

[A-876-2R]

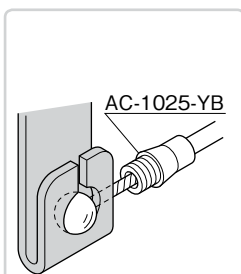
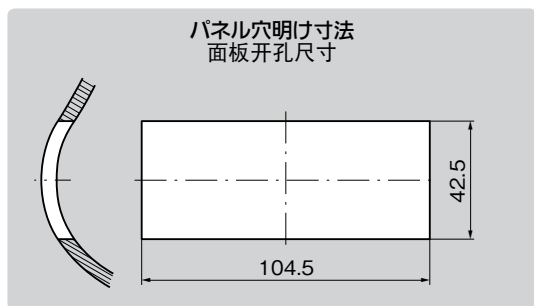
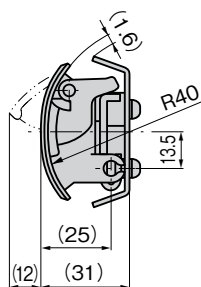
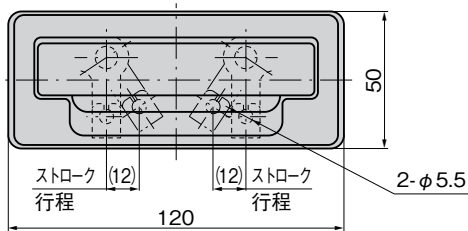

平面取付け用ブラケット
平面安装用托架

A-876-1RB・A-876-2RB (オプション)
选购件

商品番号 商品编号	RoHS CAD	製品質量 (g) 产品重量 (g)	コード 代 码
A-876-1RB	● 2D/3D	9	01899
A-876-2RB	● 2D/3D	8	01900

●: RoHS指令对应产品
▲: RoHS指令可对应产品。

φ5球端子のワイヤーを使用
使用φ5球形端子の钢丝绳

商品番号 商品编号	RoHS CAD	製品質量 (g) 产品重量 (g)	コード 代 码
A-876-1R	● 2D/3D	310	01333
A-876-2R	● 2D/3D	200	01334

●: RoHS指令对应产品
▲: RoHS指令可对应产品。

通天销式

滚
轮
锁紧式

特种车用
密闭手柄

冷 库
密 闭

平 面
转 动 式

齿 轮 式

平 面
手 柄

弹 出 式
手 柄

拉 紧 式
手 柄

可 调 式
手 柄

锁 舌 式

碰 锁 式

连 杆 式

挂 钩 式

锁 式
手 柄

L 型
手 柄

T 型
手 柄

圆 形
小 型

按 钮

拉 手

抓 手

舌 片
锁 杆

接 头
配 件

钢 丝 绳