

拉紧式手柄

リフトハンドル



A-201・A-202・A-203

鋅合金製

特点

- ハンドルを押下げると、扉を締付けます。
- ハンドルを引上げると、止め金が後退し、ハンドルの回転により開閉操作が可能
- 左右兼用型
- 向下按压手柄，将门锁紧。
- 拉起手柄，舌片后退，转动手柄，进行开关的操作。
- 左右兼用型

- 仕様**
- 材質：亜鉛合金 (ZDC)
 - 表面仕上：クロムめっき (MZCr)
 - 付属品：専用止め金
- 用途**
- 小型扉・密閉用扉
- 納期**
- 標準在庫品
- 備考**
- 特別な表面処理はお問合せください。

- 規格**
- 材質：鋅合金 (ZDC)
 - 表面処理：鍍鉻 (MZCr)
 - 附件：専用舌片
- 用途**
- 小型門、密閉門
- 交貨期**
- 常规产品・・・敬请垂詢
- 备注**
- 如果需要特殊的表面加工时，敬请垂詢。

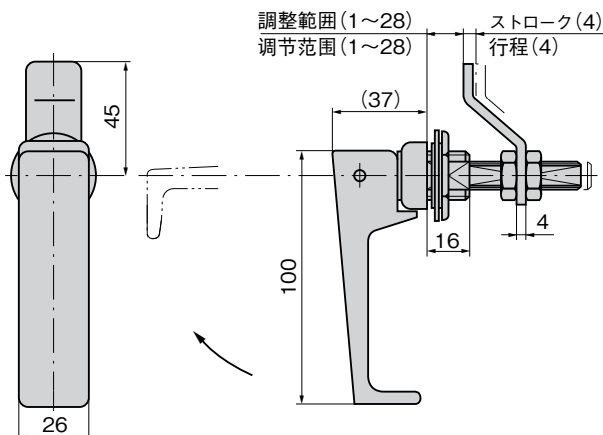
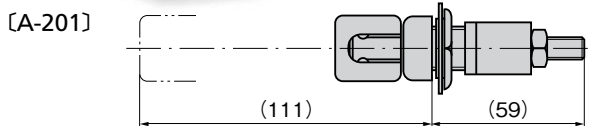

パネル穴明け寸法
面板开孔尺寸

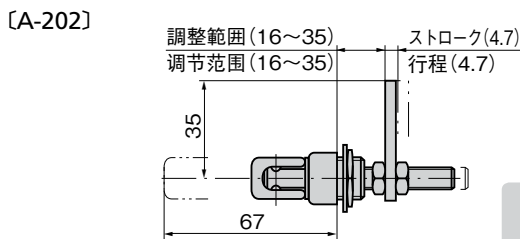
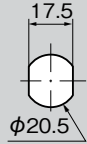

※本図・写真共横止め金が実装されております。
縦止め金でご使用の際はご指定ください。
※图示及照片均为安装横向舌片的状态。
如果要求纵向舌片，请在订货时指定。

パネル穴明け寸法
面板开孔尺寸

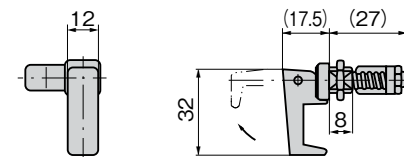
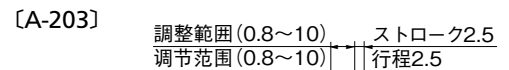
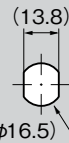

パネル穴明け寸法
面板开孔尺寸

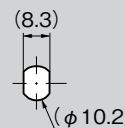

商品番号 商品编号	RoHS	CAD	最大適用板厚 最大适用板厚	製品質量 (g) 产品重量 (g)	コード 代码
A-201	●	2D/3D	8	300	00546
A-202	●	2D/3D	4.5	140	00547
A-203	●	2D/3D	5	35	00548

●: RoHS指令対応产品 ▲: RoHS指令可对应产品。

作動例 动作例

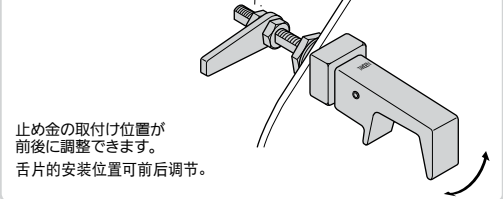

ハンドル・取手
つまみ・周辺機器



A

クレモン

ローラー
締り

特装密閉
ハンドル

フリーザー
密閉

平面
スイング

ギア式

平面
ハンドル

ポップ
ハンドル

LIFT HANDLES
リフト
ハンドル
アジャスト
ハンドル
ラッチ式

スナッチ

リンク

フック式

ロック
ハンドル

L 型
ハンドル

T 型
ハンドル

丸型
小型

押ボタン

取手

つまみ

止め金
ロッド棒

ジョイント
リンク

ワイヤ